

EPARCO[®]

Filière plate écorces de pin

Septembre 2024



4 à 12 EH
Équivalents-Habitants



FABRIQUÉ
EN FRANCE



1 GÉNÉRALITÉS

Page 3

2 LES ÉLÉMENTS À POSER

Page 6

3 LES ÉTAPES DE LA POSE

Page 7

4 FIN DE CHANTIER

Page 16

5 DONNÉES DIMENSIONNELLES

Page 18

6 ACCESSOIRES

Page 20

7 QUELQUES RÈGLES DE BONNES PRATIQUES

Page 24

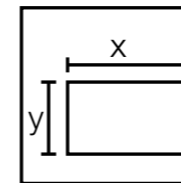

Cette notice de pose est un extrait du Guide de l'Usager qui fait seul référence. Pour plus de détails, s'y référer et le télécharger depuis PT-EauEnvironnement.fr

IL EST DE LA RESPONSABILITÉ DE
L'INSTALLATEUR

De suivre le dimensionnement prescrit par le SPANC ou le bureau d'études pour la filière d'assainissement

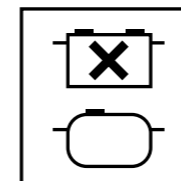

De choisir les cuves les plus pertinentes par rapport à la typologie de terrain

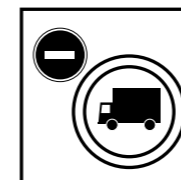

De s'assurer de l'accessibilité au chantier avant la commande

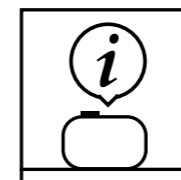

D'avoir en sa possession toutes les informations voulues pour réaliser le transport, la manutention, l'installation, l'utilisation et l'exploitation suivant les instructions du fabricant.

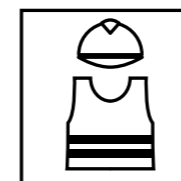

De respecter les règles d'hygiène et de sécurité applicables à toutes les étapes de l'installation et d'utiliser le matériel approprié.

DÈS RÉCEPTION ET AVANT LE REMBLAI

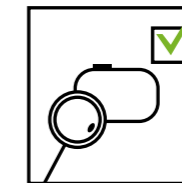

S'assurer du bon état général des ouvrages

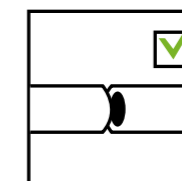

Vérifier que les canalisations sont bien raccordées de façon étanche. Le cas échéant faire les réserves voulues

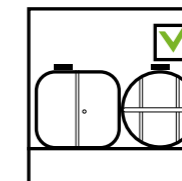

Vérifier la bonne tenue des tubes/raidisseurs internes. En cas d'état impropre à la pose pérenne, ne pas réaliser la mise en œuvre et contacter Premier Tech

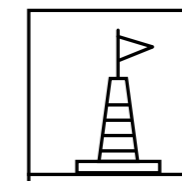

Utiliser des repères et/ou barrières durant l'aménagement paysager afin d'éviter que des véhicules circulent aux abords de la fouille ou directement sur l'ouvrage

1.1 Transport et manutention

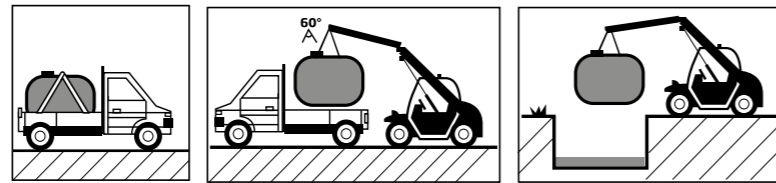

Ouvrage directement transporté au plancher et sangle

Déchargement avec le moyen de manutention approprié

Mise en fouille et dépose sur lit de pose avec le moyen de manutention approprié

⚠ Déchargement Uniquement pour les fosses 3m³. Les fosses 4, 5 et 6m³ sont livrées à coté des filtres

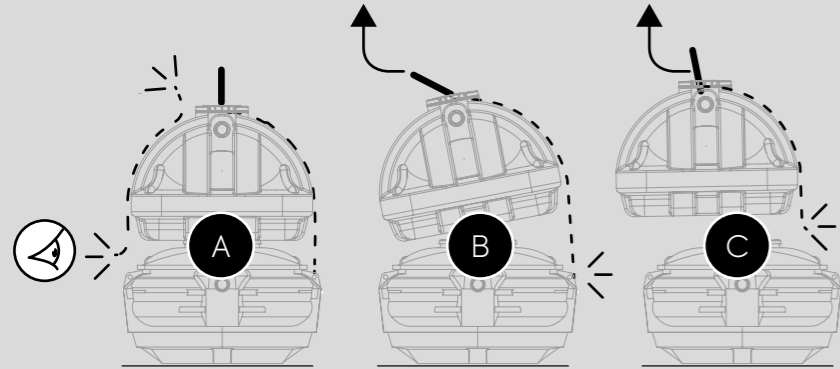

- A** Retirer la sangle à cliquet de la fosse en face de soi
- B** Lever la fosse en dehors du camion et la maintenir en tension vers le haut
- C** Retirer la seconde sangle à cliquet à l'arrière du produit

⚠ Le transport et la manutention doivent se faire dans le respect des règles de sécurité en vigueur. La manutention individuelle des matériels répond à des règles strictes de sécurité, notamment :

Filtres : utiliser les sangles de manutention fournies

Fosses : utiliser les élingues de manutention fournies

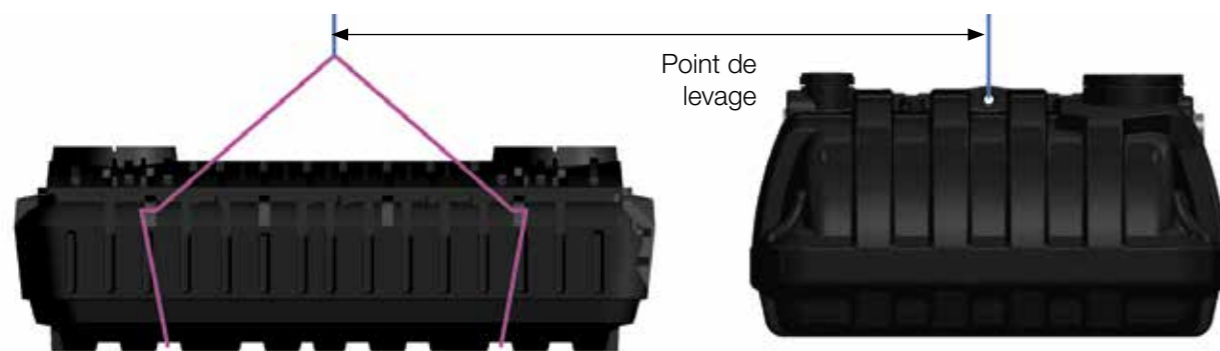

1.2 Vérification de l'environnement

Schéma type d'implantation de l'EPARCO filière plate écorces de pin

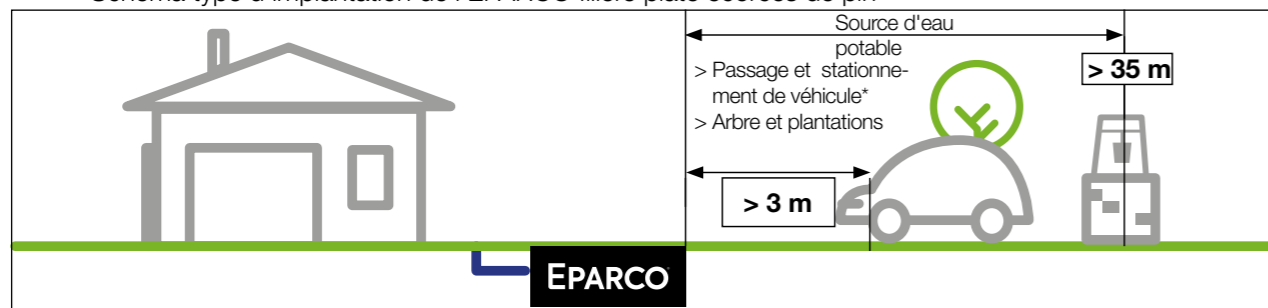

* La distance de sécurité par rapport à la voirie est réglementaire - pour y déroger, une étude devra être réalisée par un bureau d'étude (voir Guide de l'Usager)

1.3 Préparation de la mise en oeuvre

Nous consulter systématiquement pour toute interrogation sur une question technique (dimensionnement, manutention, utilisation, exploitation, mise en place d'éventuels accessoires ou périphériques etc.) avant toute pose en terrain difficile ou condition « complexe » (forte hydromorphie, nappe phréatique, terrain argileux, pose en bas de pente, pose en profondeur, proximité d'un talus ou passage de véhicules).



Pour le dimensionnement de la filière, nous conseillons fortement de faire réaliser une étude par un bureau d'études

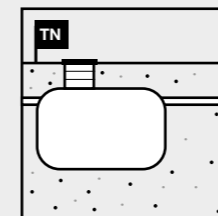

Les ouvrages sont conçus pour être enterrés.

La filière étant conçue pour être installée enterrée, toute installation de produit hors-sol (non enterré) se fera sous l'entière responsabilité de l'installateur, qui devra particulièrement veiller à reproduire un remblai périphérique assurant le maintien de la cuve en recréant en aérien les conditions de l'enterré

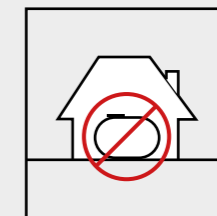

Les ouvrages ne doivent pas être posés dans un bâtiment, cela ne respectant pas les règles d'aération et d'accessibilité pour réaliser l'entretien applicable à tous nos ouvrages.

Le type de matériau à utiliser pour le lit de pose, remblai et couverture, est prescrit par Premier Tech suivant le type de cuve, l'environnement de la fouille et de la nature du sol (Voir partie «REMBLAIS»)

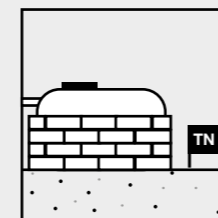

La filière étant conçue pour être installée enterrée, toute installation de produit hors-sol (non enterré) se fera sous l'entière responsabilité de l'installateur, qui devra particulièrement veiller à reproduire un remblai périphérique assurant le maintien de la cuve en recréant en aérien les conditions de l'enterré

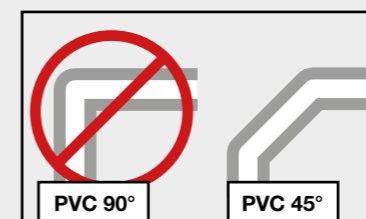
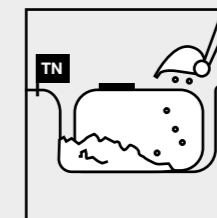

COUDES PVC
N'utiliser que des coudes à 45° (ceux à 90° sont à exclure de toute filière d'ANC, trop susceptibles d'engendrer certains dysfonctionnements et bouchages)

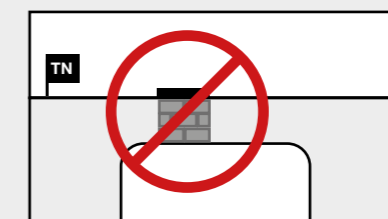

REHAUSES BETON INTERDITES :
La mise en œuvre de rehauses béton avec report d'effort (direct ou indirect) sur nos ouvrages est strictement interdite (voir «pose sous dalle»).

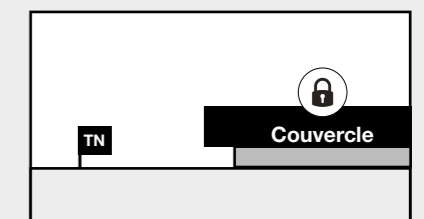

COUVERCLES :
Tous les couvercles doivent rester accessibles et sécurisés à tout moment même après l'aménagement final du terrain

Raccordements - fouille

Les abords directs et l'environnement de la fouille se présentent nécessairement sous la forme d'un sol naturel stable non remué (ou stabilisé) et plat (<à 2 % de pente), sur une surface de 20cm minimum tout autour de la fouille

Toutes les canalisations doivent être en PVC de résistance suffisante, dans le diamètre adapté au dispositif visé et à la réglementation en vigueur avec raccords étanches sur les filières

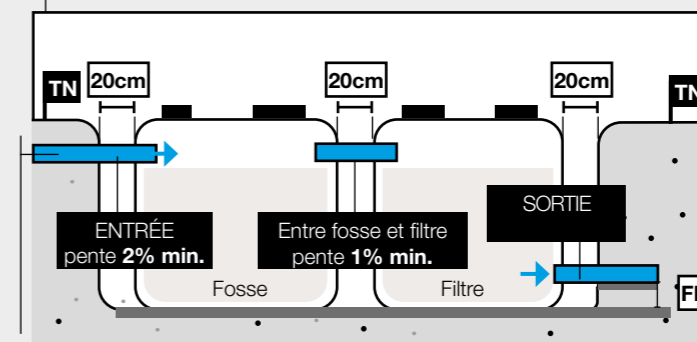

Les altimétries d'arrivée des eaux usées et de rejet sont mesurées, et comparées aux fils d'eau entrée et sortie de la fosse et du filtre, pour vérifier la faisabilité d'une pose conforme à nos instructions

2 LES ÉLÉMENTS À POSER

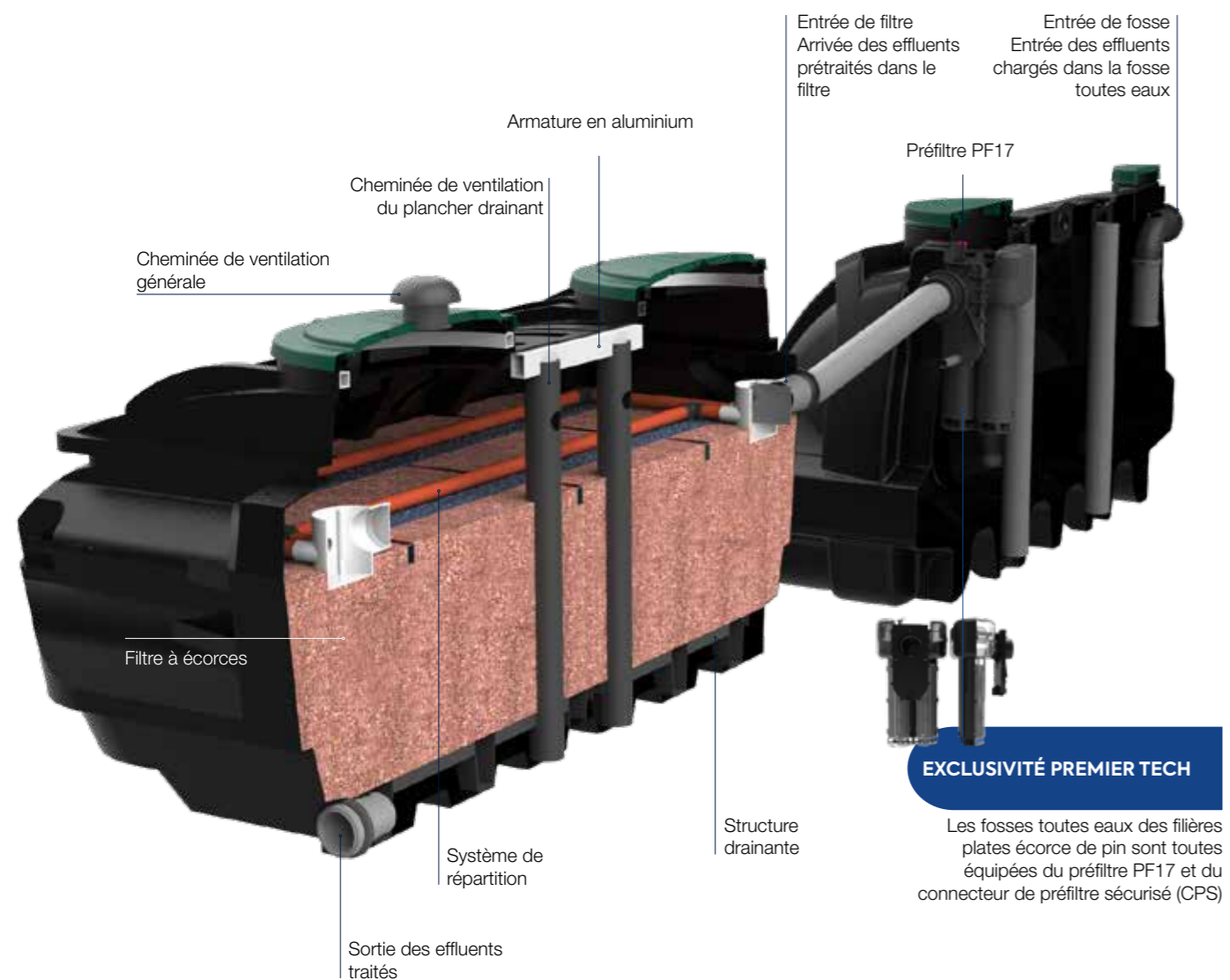

LA GAMME



3 LES ÉTAPES DE LA POSE

3.1 Mise en fouille des ouvrages

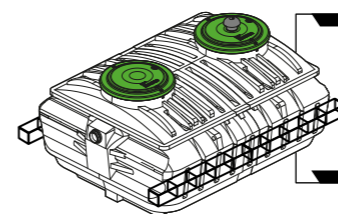
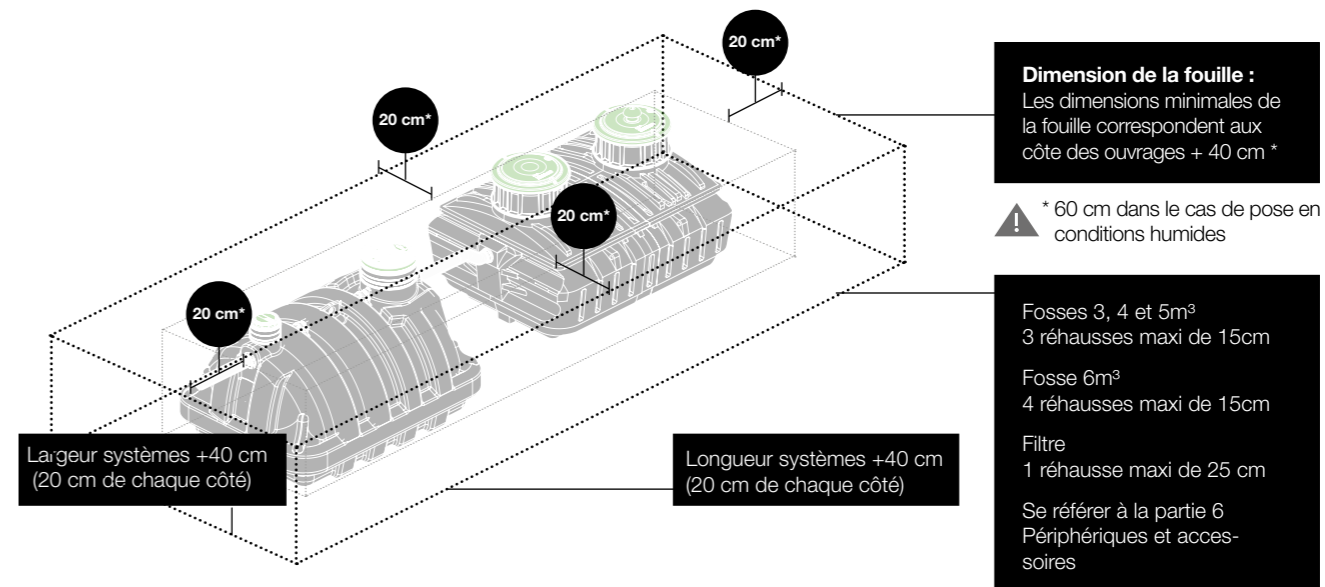

! En cas de pose en conditions humides un dégagement supérieur est à prévoir pour permettre de fixer les armatures de chaînage (voir pose en condition humide 3.4.2)

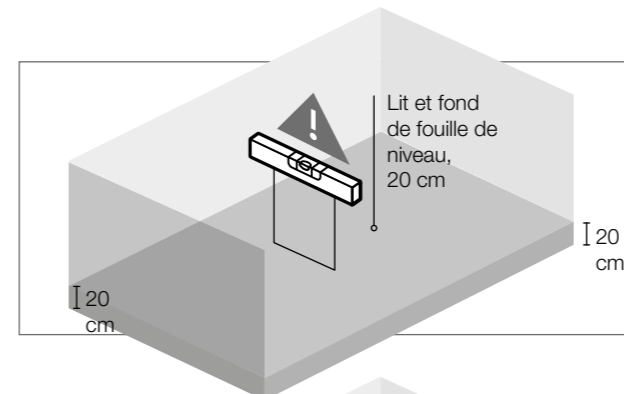

Lit de pose :
20 cm de gravillons de granulométrie comprise entre 2 et 10 mm ou sable stabilisé à 200 kg de ciment par m³

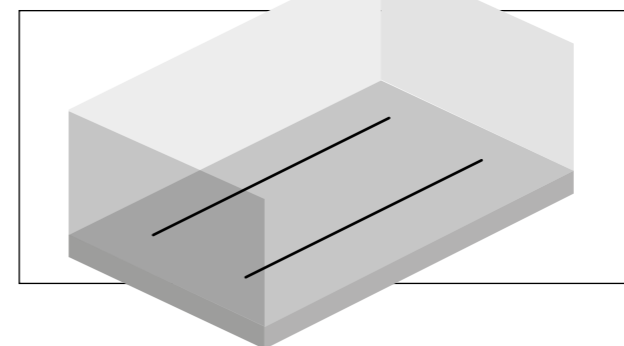

Conseil :
installer des rails de réglage parfaitement horizontaux et marquer le sol de points de nivellement avec un laser rotatif et un maillage de 0,5 m

3.2 Contrôle de planéité

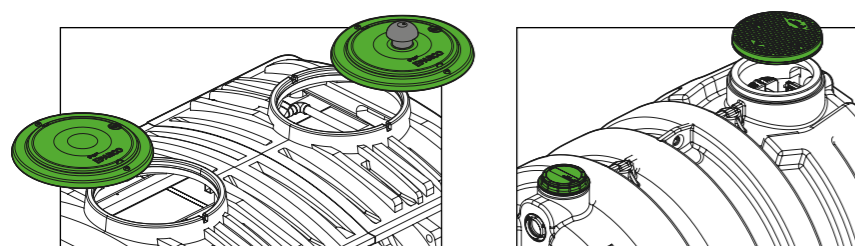

3.2.1 Fosse

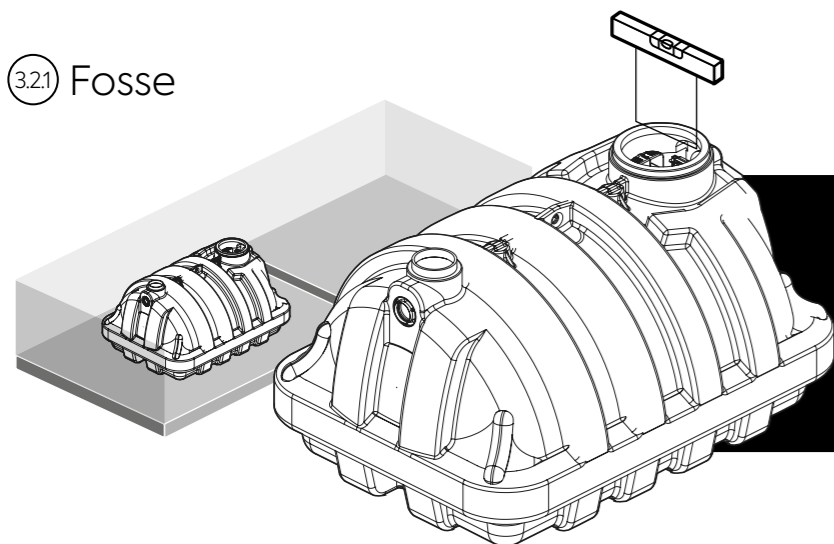

Contrôle de la planéité sur les trous d'homme de la fosse avec règle et niveau à bulle.

La tolérance de planéité est de 5mm sur les dimensions totales de l'ouvrage

3.2.2 Filtre

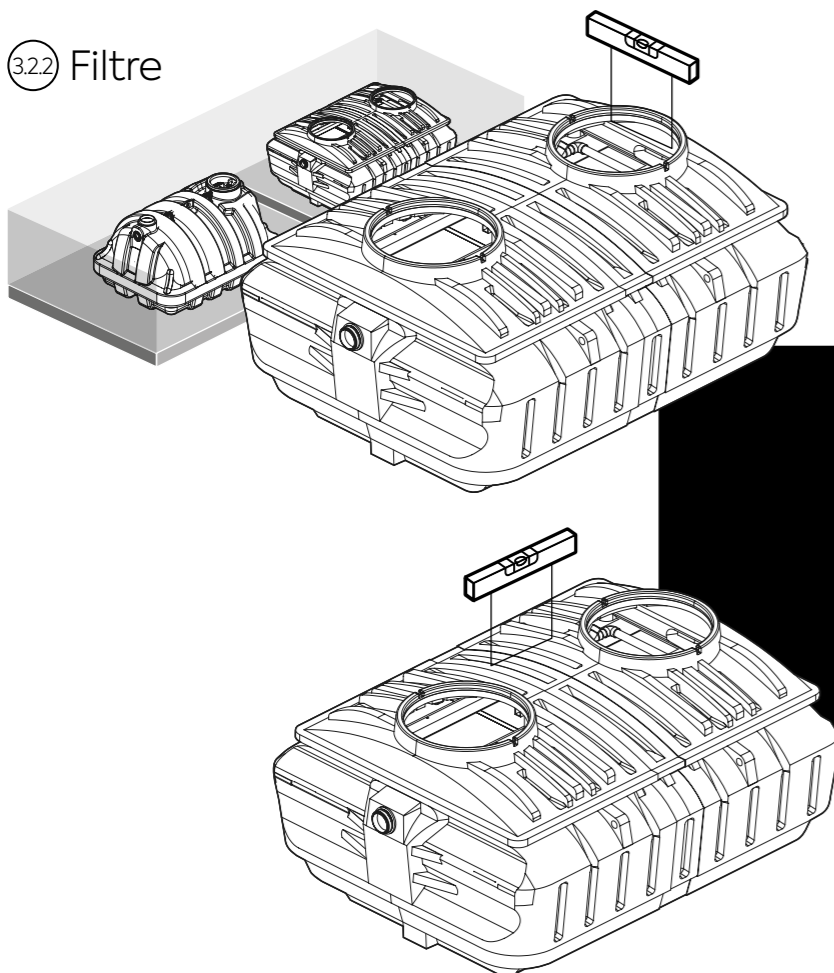

- Vérifier avec un niveau à bulle la planéité du bac directement sur le réseau d'épandage

- Vérifier avec un niveau la planéité longitudinale en contrôlant le niveau sur la barre de soutien d'entrée et de sortie du bac filtre

La tolérance de planéité est de 5mm sur les dimensions totales de l'ouvrage

3.3 Raccordement entrée, sortie et ventilation

Les processus de biodégradation qui permettent de traiter les eaux usées génèrent des gaz qui doivent être évacués par une ventilation efficace. De plus la biomasse épuratrice du filtre a besoin d'un apport permanent en oxygène. La ventilation de l'Eparco filière plate écorces de pin s'effectue par une entrée d'air sur le filtre et une sortie en toiture en passant par la fosse, la continuité aéraulique étant assurée à l'intérieur des cuves.

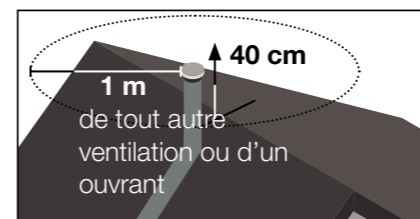

Attention au sens des vents dominants pour éviter des « zones odorantes » et tout rabattement d'odeurs vers les lieux d'habitation

Ventilation secondaire Extraction des gaz de la fosse

Ventilation d'extraction des gaz de fermentation par extracteur statique Septipak situé à 0,40 m au dessus du faîtage. L'extracteur ne doit pas être à proximité d'une VMC

Ventilation primaire - entrée d'air

Ventilation d'évacuation des canalisations des eaux usées piquée sur une canalisation de chute des eaux usées conforme aux règles de l'art. La canalisation de ventilation primaire doit être surmontée d'un aérateur à membrane.

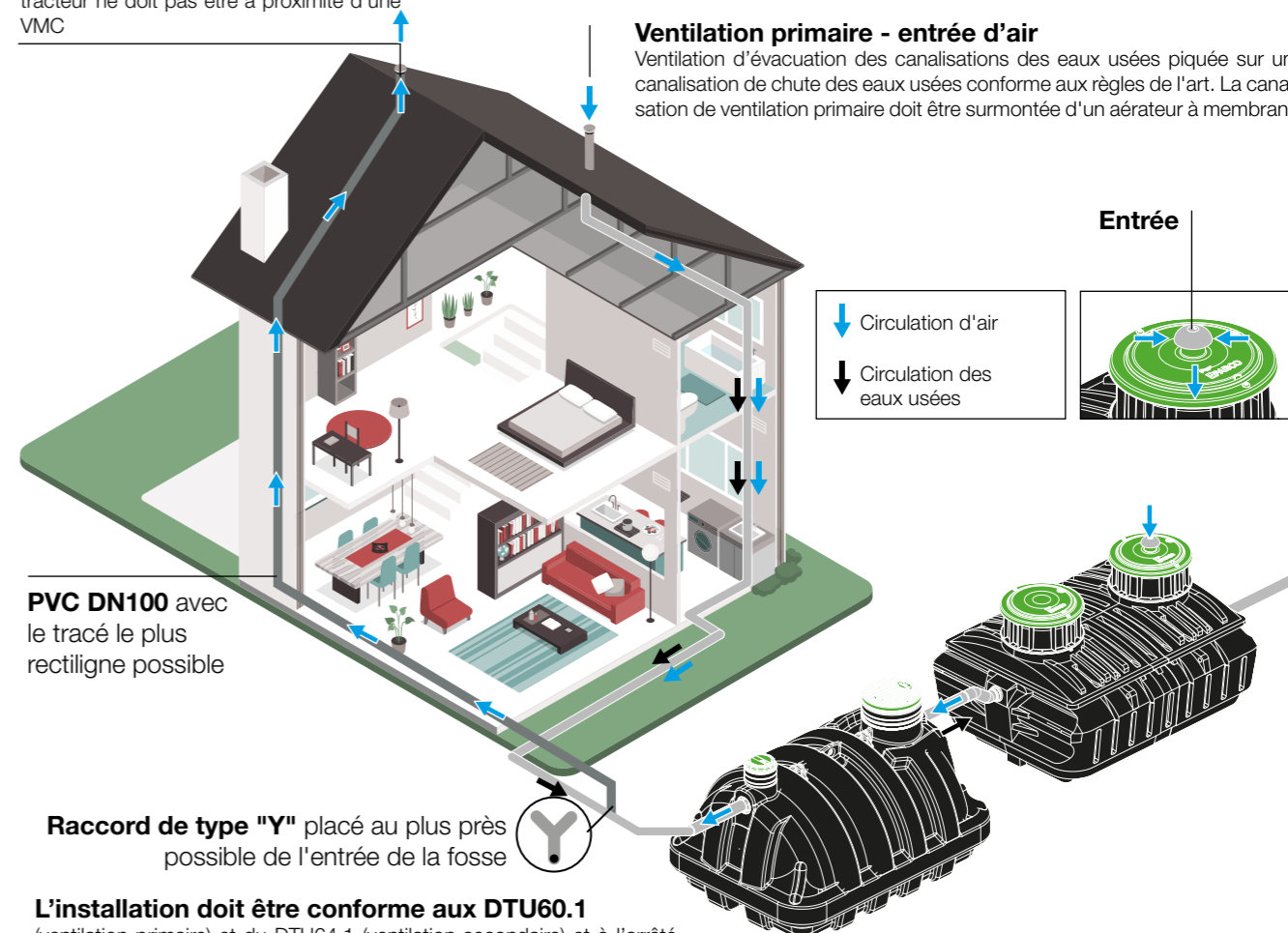

PVC DN100 avec le tracé le plus rectiligne possible

Raccord de type "Y" placé au plus près possible de l'entrée de la fosse

L'installation doit être conforme aux DTU60.1 (ventilation primaire) et du DTU64.1 (ventilation secondaire) et à l'arrêté du 7 septembre 2009.

3.3.1 Évacuation des gaz du filtre

Cas de l'évacuation des eaux traitées à l'air libre (milieu hydraulique superficiel,...)

L'évacuation des gaz de la partie basse du filtre se fait naturellement par gravité par la conduite d'évacuation des eaux usées traitées. Le point de rejet ne doit jamais être obstrué. L'installation d'un clapet anti retour est par conséquent interdite.

Cas de l'évacuation des eaux traitées dans un milieu clos (tranchées d'infiltration, irrigation souterraine, poste de relevage, ...)

L'extraction des gaz en partie basse du filtre est réalisée par une canalisation verticale en PVC DN100 mm branchée sur la canalisation de sortie du filtre avec un raccord type "T". Cette canalisation est prolongée au minimum de 50 mm au dessus du TN et est surmontée d'un extracteur statique Septipak. Cette canalisation peut être placée directement sur le poste de relevage aval (hors agrément) qui reçoit les effluents traités

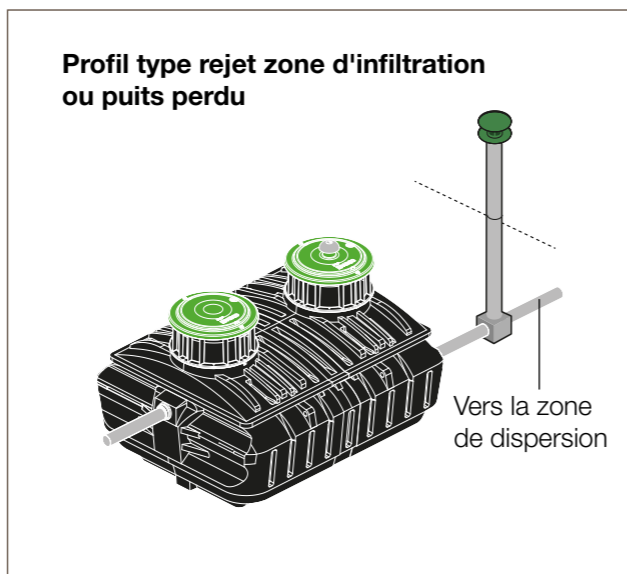
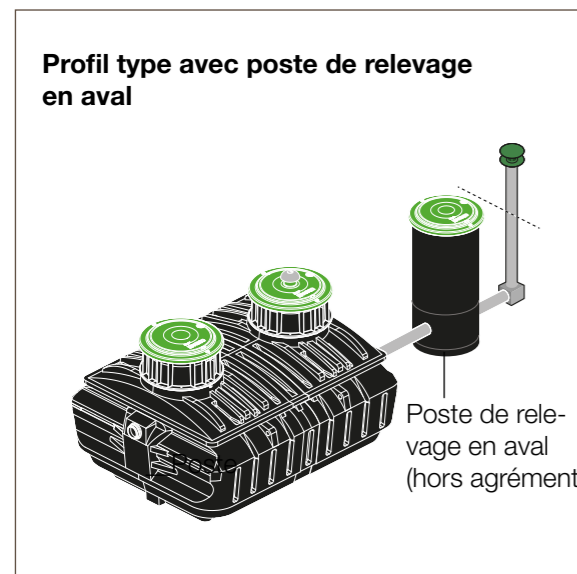
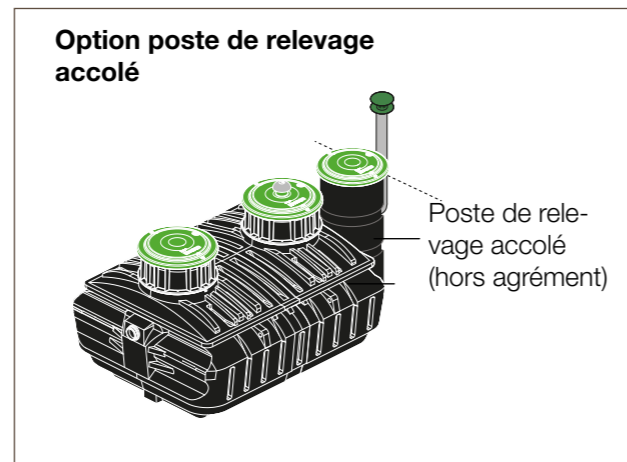
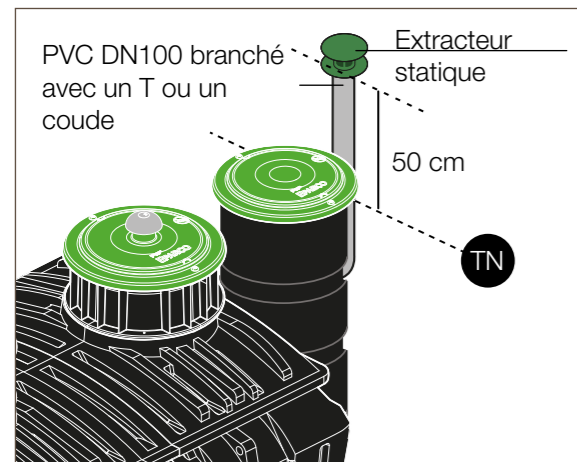

3.3.2 Ventilation en présence de poste de relevage optionnel amont

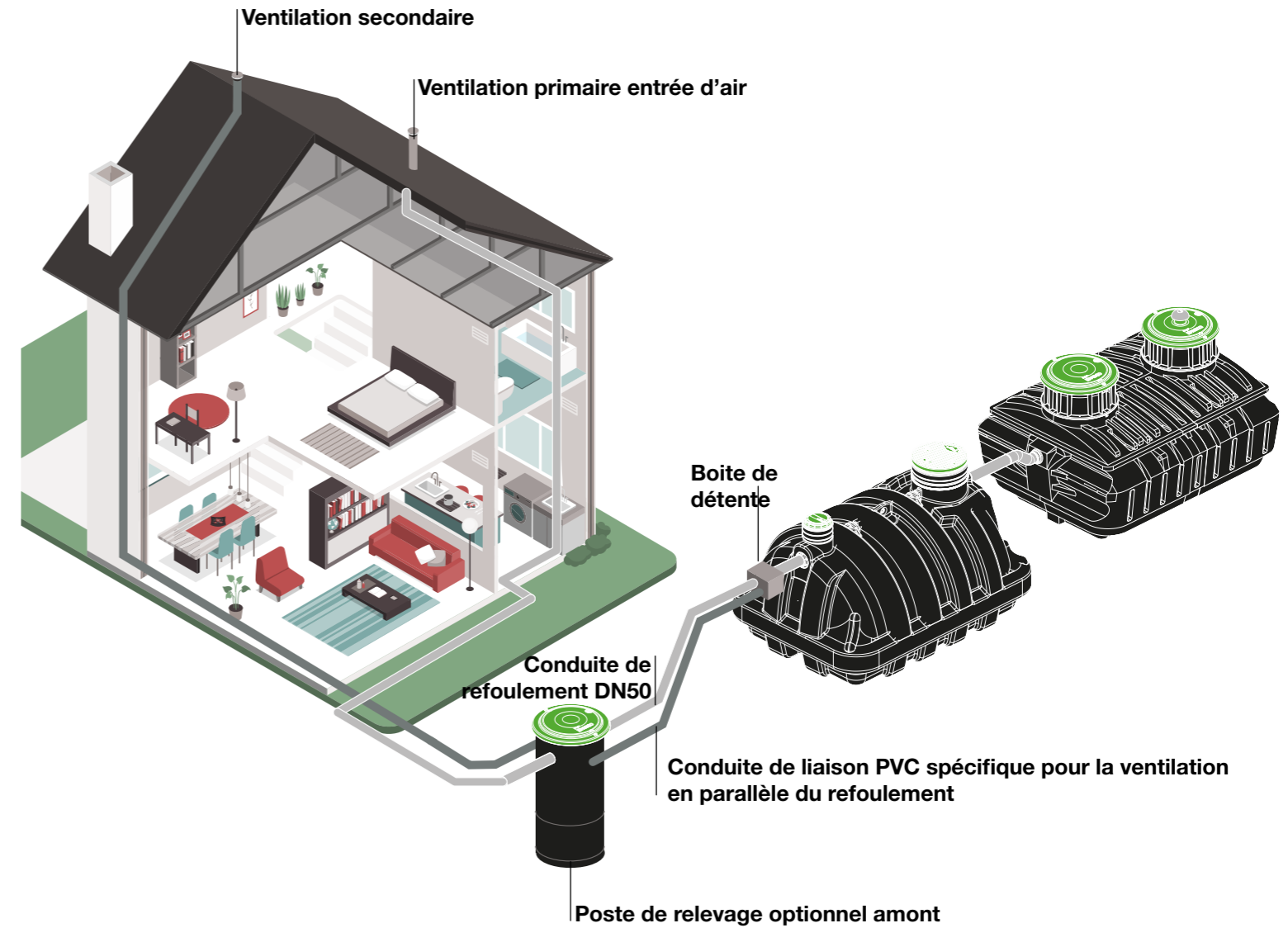

3.4 Remblais

Fosse



AVANT REMBLAIS :

Remplissage partiel en eau de la fosse jusqu'à la moitié de sa hauteur

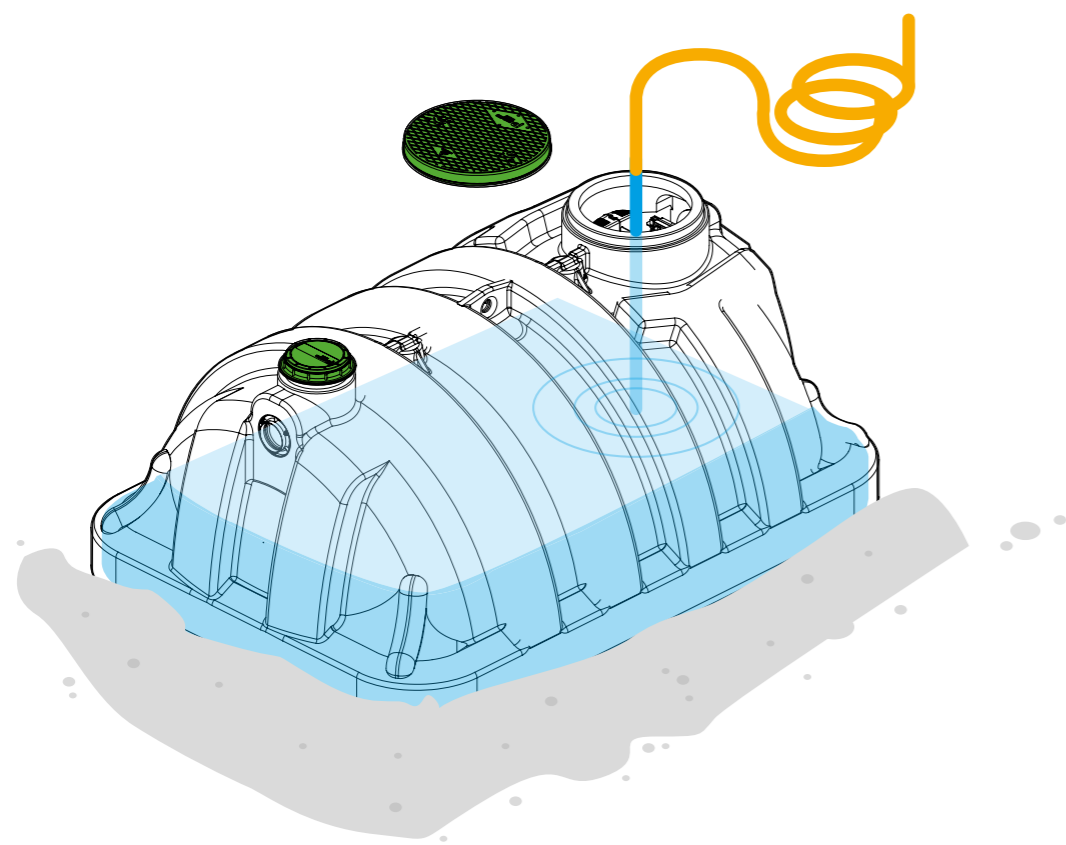

Filtre

Il est recommandé de couvrir les couvercles du filtre pour les protéger et préserver l'aérateur du filtre de toute obstruction

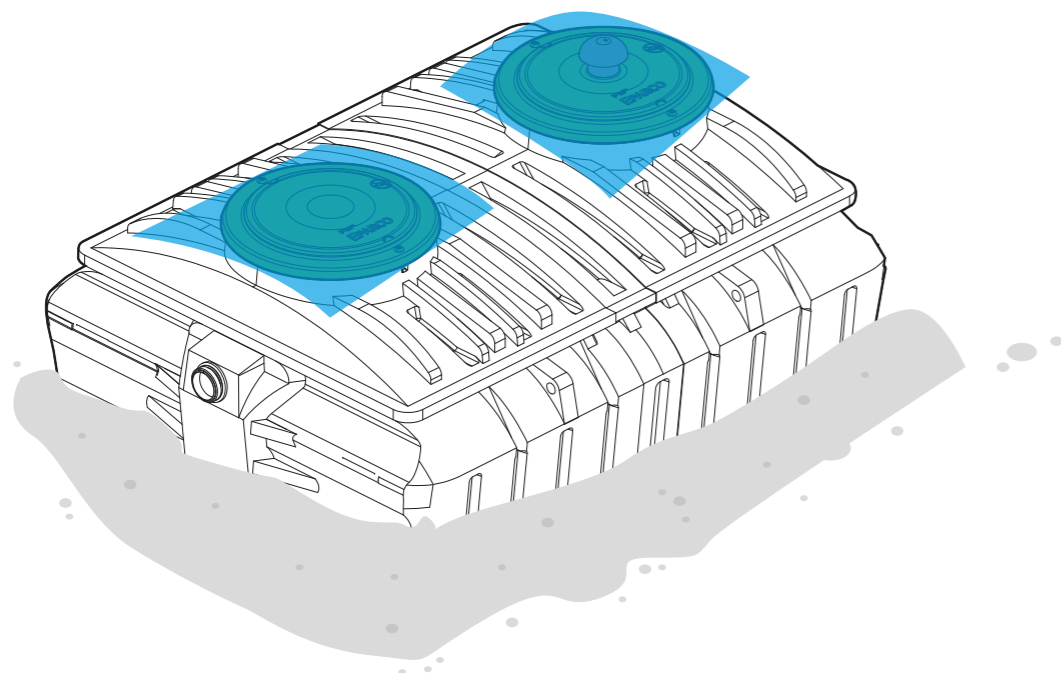

Conditions de remblais

	Pose en conditions sèches	Pose en conditions humides
 FOND DE FOUILLE	20 cm de gravillon de granulométrie comprise entre 2 et 10 mm ou 20 cm de sable stabilisé à 200 kg de ciment par m ³	20 cm de gravillon de granulométrie comprise entre 2 et 10 mm ou 20 cm de sable stabilisé à 200 kg de ciment par m ³
 REMBLAI LATÉRAL	Gravillon de granulométrie comprise entre 2 et 10 mm	Chaînage 15 x 15 à noyer dans le béton Béton de lestage dosé à 250 kg de ciment par m ³ Le volume coulé est égal à : Fosse : 3 m ³ pour la fosse 3 m ³ 4 m ³ pour la fosse 4 m ³ 5 m ³ pour la fosse 5 m ³ 6 m ³ pour la fosse 6 m ³ Filtre : 2 m ³ par filtre de 4 m ² 2,5 m ³ par filtre de 5 m ² 3 m ³ par filtre de 6 m ² Complément avec gravillon de granulométrie comprise entre 2 et 10 mm Piézomètre
 REMBLAI DE COUVERTURE	Terre végétale exempte d'éléments caillouteux	Terre végétale exempte d'éléments caillouteux

3.4.1 Pose en conditions sèches

Ces conditions correspondent à la pose des filières dans un sol où la nappe, permanente ou temporaire est absente en tout temps.

Dans le cas d'un sol non drainant, pour éviter toute stagnation d'eaux de ruissellement, un drainage des eaux de pluie est nécessaire.

Sans drainage, ces conditions de pose ne sont pas applicables (se référer alors aux prescriptions de pose en conditions humides 3.4.2.).

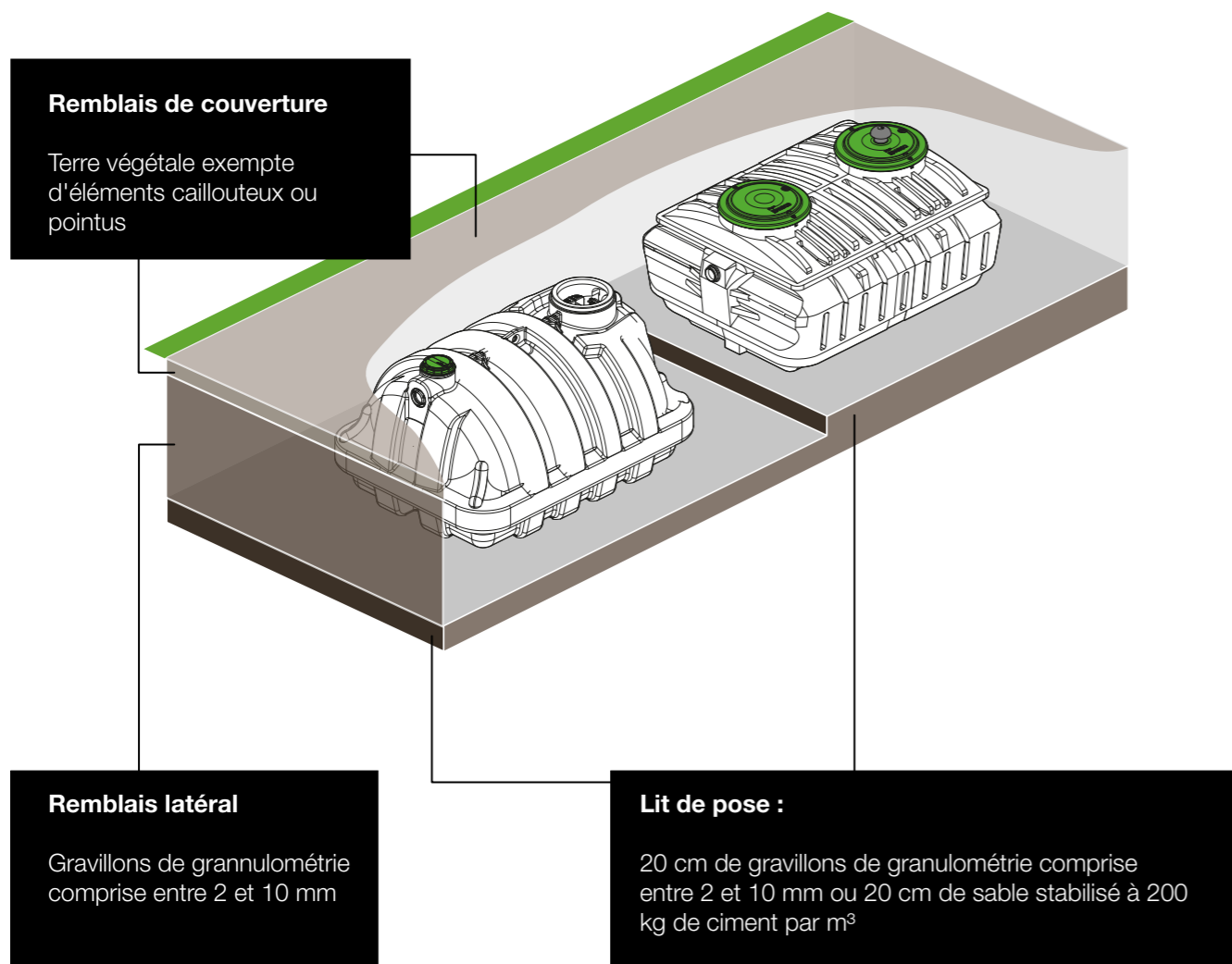

3.4.2 Pose en conditions humides

Ces conditions de pose correspondent à des sols où une nappe, permanente ou temporaire, est présente en continu ou par périodes suite à des précipitations (cas des sols peu perméables ou imperméables). Dans tous ces cas, le rejet des eaux usées traitées ne peut se faire par gravité et la présence d'un poste de relevage aval (hors agrément) est requise selon les caractéristiques du site.

Dans le cas d'un sol non drainant, la réalisation d'un drainage des eaux de pluie vers un exutoire gravitaire hors d'eau ramène au cas de pose en conditions sèches (3.4.1) car la stagnation d'eaux de ruissellement est évitée.

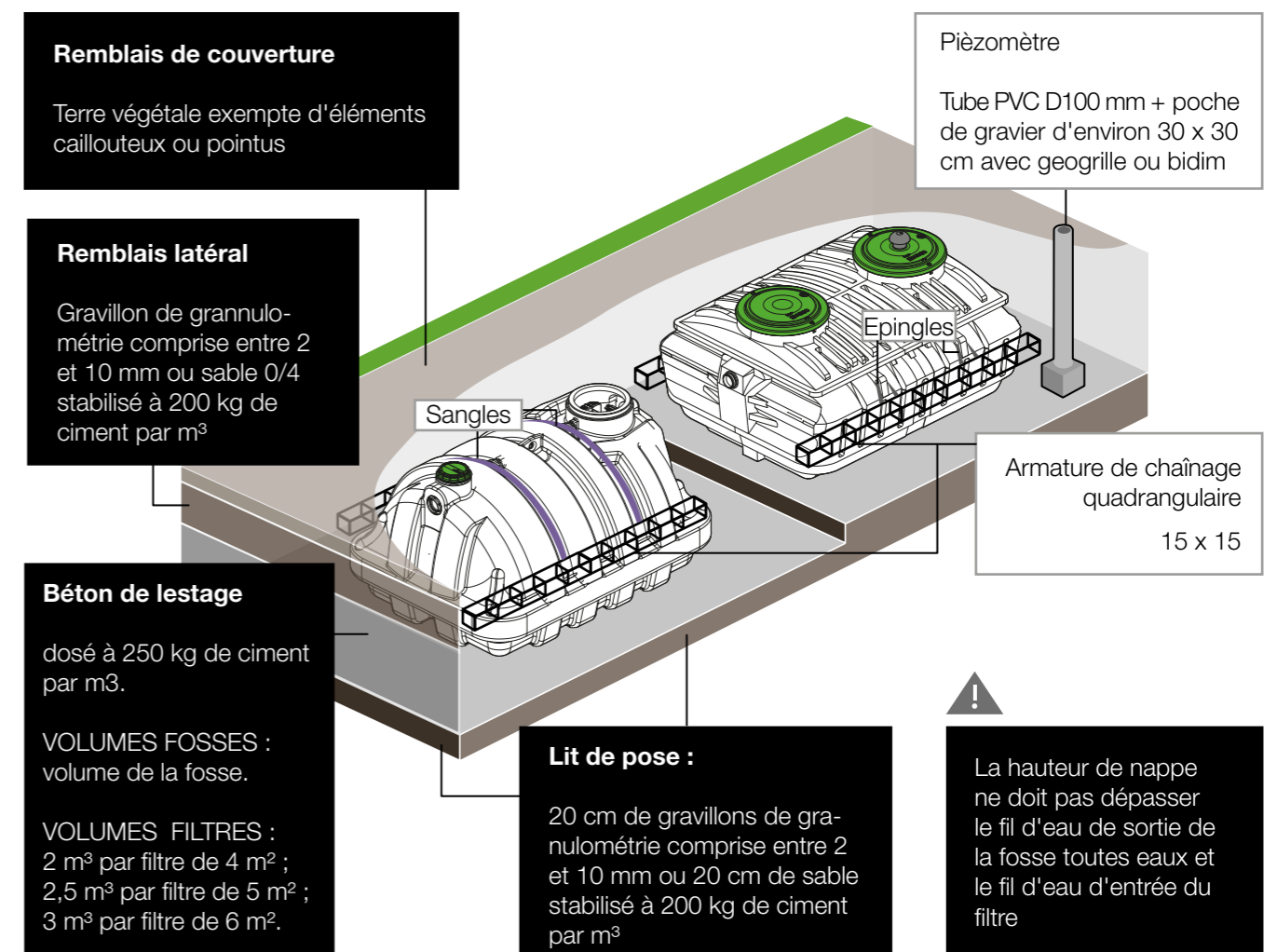

3.5 Profils hydrauliques

Filière 4 et 5 EH / Fosse de 3 m³ + filtre de 4 ou 5 m²

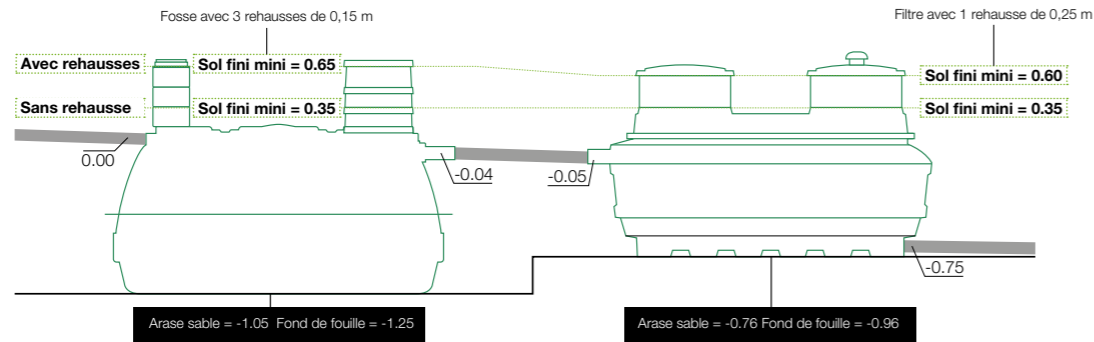

Filière 8 et 10 EH / Fosse de 5 m³ + 2 filtres de 4 ou 5 m²

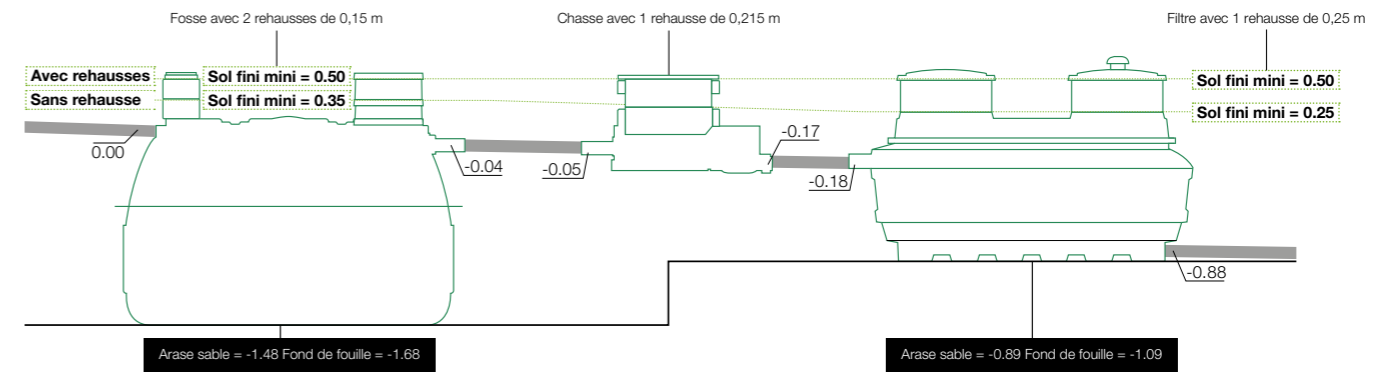

Filière 6 EH / Fosse de 4 m³ + filtre de 6 m²

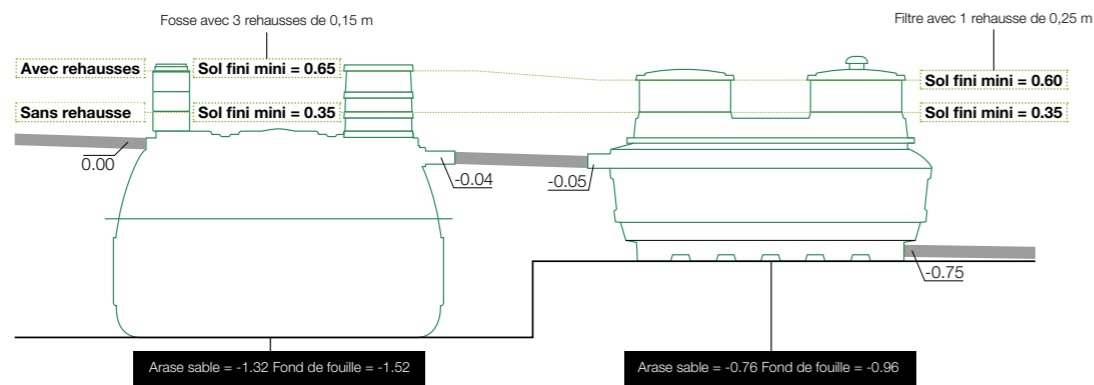

Filière 12 EH / Fosse de 6 m³ + 2 filtres de 6 m²

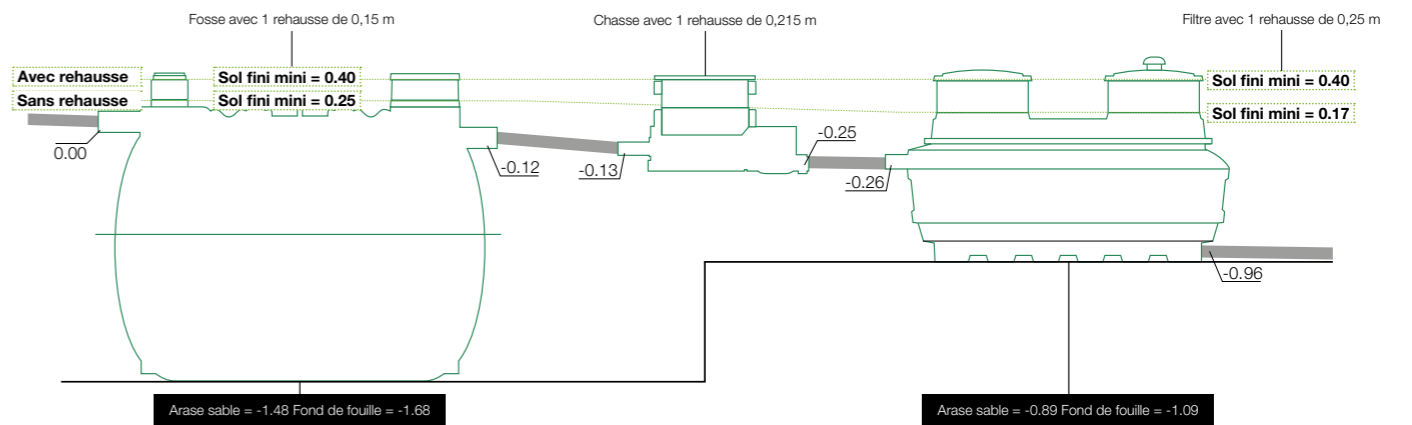

Filière 7 EH / Fosse de 4 m³ + 2 filtres de 4 m²

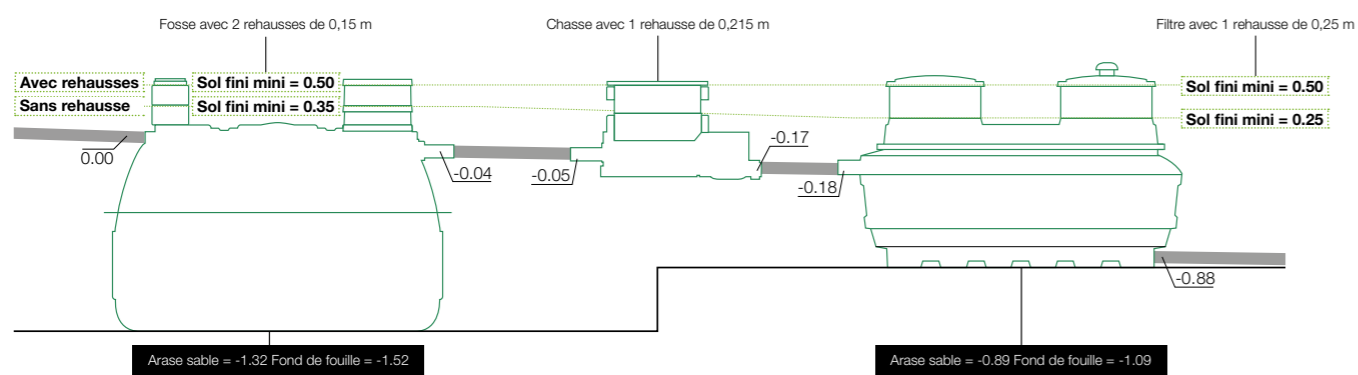

3.6 Fermeture des couvercles

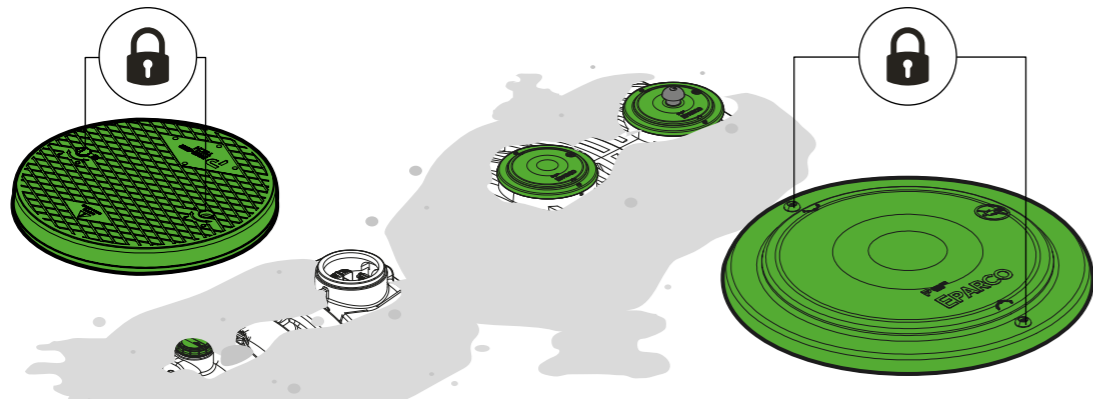

Fermeture obligatoire des couvercles
de la fosse toutes eaux et du filtre (clés fournies)

4 FIN DE CHANTIER

4.1 Remise de la documentation

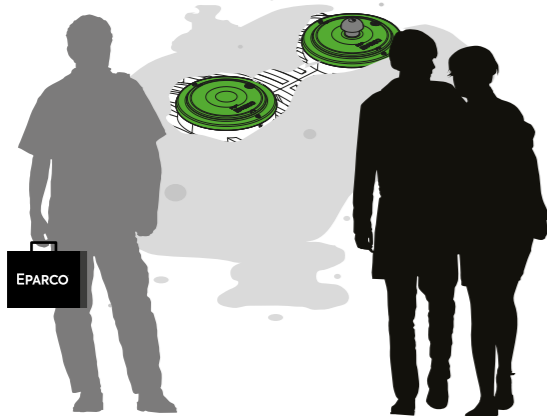

Remettre à l'utilisateur la pochette Eparco contenant :

- Guide de l'utilisateur
- Fiche d'identification
- Contrat Eparco Service.
- La notice de pose

4.2 Visite du SPANC



A réaliser en présence du client et avant le recouvrement final de la filière d'assainissement



FORMULAIRE À REMPLIR

Exemplaire client 1

PROPRIÉTAIRE
 M Mme Société
 Nom : Prénom :
 Téléphone mobile : Téléphone fixe :
 Courriel :

ADRESSE
 Numéro : Voie :
 Complément :
 Code Postal : Ville :

ADRESSE DE L'IMMEUBLE ÉQUIPÉ DE L'ASSAINISSEMENT EPARCO (SI DIFFÉRENTE) :
 Numéro : Voie :
 Complément :
 Code Postal : Ville :

TYPE D'ASSAINISSEMENT :
 Zeoliteparco Filière plate écorce de pin Silva végétal Nombre d'équivalents-habitants du modèle (EH) :

Date d'installation :/..../... Date de mise en service (si différente) :/..../...

PERSONNE À CONTACTER (SI DIFFÉRENTE)
 Nom : Prénom :
 Téléphone mobile : Téléphone fixe :
 Courriel :

Document disponible et remis lors de la

GARANTIE DE PARFAITE INSTALLATION À CONSERVER PAR L'INSTALLATEUR EPARCO

Matériel installé

Zeoliteparco Filière plate écorces de pin Silva végétal écorces de pin

Capacité EH :

Fosse n° :
 Filtre n° :
 Autres :

Garantie de parfaite installation délivrée le :

Signature et cachet de l'installateur EPARCO



GARANTIE DE PARFAITE INSTALLATION À CONSERVER PAR LE PROPRIÉTAIRE

Matériel installé

Zeoliteparco Filière plate écorces de pin Silva végétal écorces de pin

Capacité EH :

Fosse n° :
 Filtre n° :
 Autres :

Garantie de parfaite installation délivrée le :

Garanties Fabricant : voir Guide de l'Usager

Signature et cachet de l'installateur EPARCO



GARANTIE DE PARFAITE INSTALLATION

À remplir et à retourner sous les 30 jours suivant l'installation à :

Premier Tech Eau et Environnement
 Z.A. de Doslet
 35430 Châteauneuf-d'Ille-et-Vilaine

Matériel installé

Zeoliteparco Filière plate écorces de pin Silva végétal écorces de pin

Capacité EH :

*Fosse n° :
 *Filtre n° :
 Autres :
 Date d'Installation :
 Nom - Prénom du propriétaire :

Adresse de l'installation :

Tél. :
 Mail :

* Obligatoire pour le suivi SAV

Je certifie :

- > que l'assainissement EPARCO a été installé conformément aux règles de l'art,
- > qu'il est en tous points conforme aux instructions figurant dans les documents de référence,
- > avoir donné au propriétaire toutes les informations nécessaires au bon fonctionnement de son assainissement, et lui avoir remis le Guide de l'Usager en main propre.

Installateur EPARCO
 Nom :
 Cachet, signature

5 DONNÉES DIMENSIONNELLES

Fosse 3, 4 et 5 m³ - EPARCO filière plate écorces de pin 4 à 10 EH

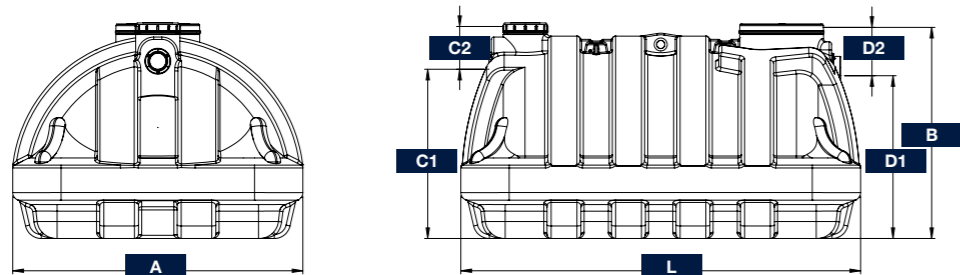

Fosse 6 m³ - EPARCO filière plate écorces de pin 12 EH

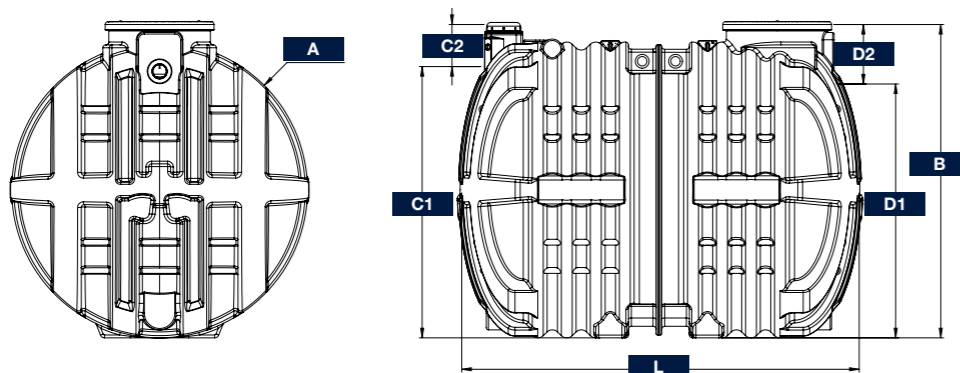

Chasse

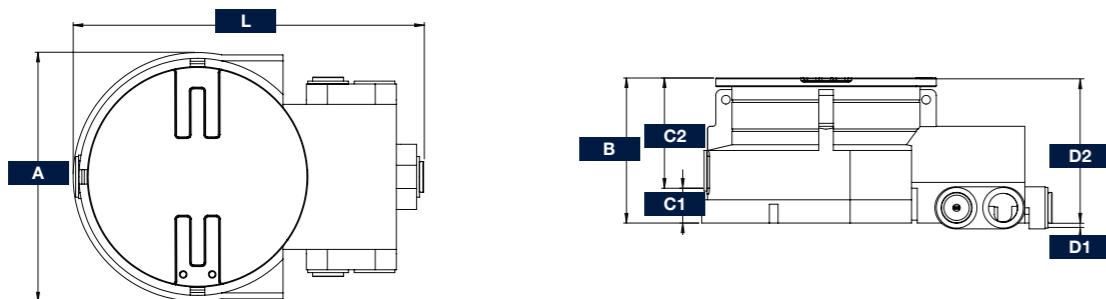

Filtres 4, 5 et 6 m²

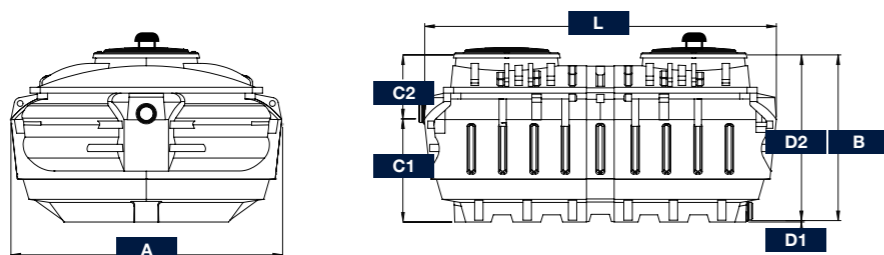

EH	REF.	Comp.	Dimensions			FEE ** (C1/C2) (m)	FES ** (D1/D2) (m)	Perte de fil d'eau (m)	Diam. Entrée (mm)	Diam. sortie (mm)	Accès (m)	Surface au sol (m ²)	Poids (kg)
			Long. L (m)	Larg. A (m)	Haut.* B (m)								
4 EH	40 45 70	Fosse 3 m ³	2,48	1,80	1,27	1,05/-0,22	1,01/-0,26	0,04	100	100	Amont : Ø 0,2 Aval : Ø 0,4	4,46	137
		Filtre 4 m ²	2,42	1,87	1,15	0,71/-0,44	0,01/-1,14	0,70	100	100	2 X Ø 0,6	4,51	900
5 EH	40 45 71	Fosse 3 m ³	2,48	1,80	1,27	1,05/-0,22	1,01/-0,26	0,04	100	100	Amont : Ø 0,2 Aval : Ø 0,4	4,46	137
		Filtre 5 m ²	3,03	1,87	1,15	0,71/-0,44	0,01/-1,14	0,70	100	100	2 X Ø 0,6	5,64	1150
6 EH	40 45 72	Fosse 4 m ³	2,48	1,80	1,54	1,32/-0,22	1,28/-0,26	0,04	100	100	Amont : Ø 0,2 Aval : Ø 0,4	4,46	162
		Filtre 6 m ²	3,63	1,87	1,15	0,71/-0,44	0,01/-1,14	0,70	100	100	2 X Ø 0,6	6,76	1400
7 EH	40 45 73	Fosse 4 m ³	2,48	1,80	1,54	1,32/-0,22	1,28/-0,26	0,04	100	100	Amont : Ø 0,2 Aval : Ø 0,4	4,46	162
		Chasse 50 L	1,21	0,86	0,52	0,12/-0,40	0,01/-0,51	0,12	100	100	1 x Ø 0,5	1,04	26
		2 x Filtre 4 m ²	2,42	1,87	1,15	0,71/-0,44	0,01/-1,14	0,70	100	100	2 X Ø 0,6	4,51	900
8 EH	40 45 74	Fosse 5 m ³	2,48	2,00	1,70	1,48/-0,22	1,44/-0,26	0,04	100	100	Amont : Ø 0,2 Aval : Ø 0,4	4,96	197
		Chasse 50 L	1,21	0,86	0,52	0,12/-0,40	0,01/-0,51	0,12	100	100	1 x Ø 0,5	1,04	26
		2 x Filtre 4 m ²	2,42	1,87	1,15	0,71/-0,44	0,01/-1,14	0,70	100	100	2 X Ø 0,6	4,51	900
10 EH	40 45 75	Fosse 5 m ³	2,48	2,00	1,70	1,48/-0,22	1,44/-0,26	0,04	100	100	Amont : Ø 0,2 Aval : Ø 0,4	4,96	197
		Chasse 50 L	1,21	0,86	0,52	0,12/-0,40	0,01/-0,51	0,12	100	100	1 x Ø 0,5	1,04	26
		2 x Filtre 5 m ²	3,03	1,87	1,15	0,71/-0,44	0,01/-1,14	0,70	100	100	2 X Ø 0,6	5,64	1150
12 EH	40 45 76	Fosse 6 m ³	2,74	2,05	2,16	1,87/-0,29	1,75/-0,41	0,12	160	160	Amont : Ø 0,14 Aval : Ø 0,6	5,62	325
		Chasse 50 L	1,21	0,86	0,52	0,12/-0,40	0,01/-0,51	0,12	100	100	1 x Ø 0,5	1,04	26
		2 x Filtre 6 m ²	3,63	1,87	1,15	0,71/-0,44	0,01/-1,14	0,70	100	100	2 X Ø 0,6	6,76	1400

* Mesure du bas de l'ouvrage jusqu'au niveau le plus haut du trou d'homme couvercle non monté.

** Fil d'eau mesurés du bas (nombre positif) puis depuis le niveau le plus haut du trou d'homme, couvercle non monté (nombre négatif).

Côtes théoriques, non contractuelles, et pouvant varier de +/- 3 % notamment en terme de hauteur et de fil d'eau (une mesure in situ permettra à l'installateur de s'assurer des côtes réelles). Une distance de 20 cm entre la fosse et le filtre et entre chaque filtre est recommandée en conditions sèches et de 30 cm en conditions humides.

6 PÉRIPHÉRIQUES ET ACCESSOIRES OPTIONNELS

6.1 REHAUSSES

	Fosse			Chasse	Filtre	
	A	B	C	D	E	F
	40 45 67	40 45 66	33 00 36	33 00 38	37 50 43	40 75 40
	Rehausse PE injectée D200 H150 noire	Rehausse PE rotomoulée D400 H150 noire	Rehausse PE rotomoulée D150 H150 grise	Rehausse PE rotomoulée D600 H150 grise	Rehausse PE rotomoulée D500 H215 noire	Rehausse PE rotomoulée D600 H250 noire
4 EH	3 max par trou d'homme	3 max par trou d'homme				1 max par trou d'homme
5 EH						
6 EH						
7 EH						
8 EH						
10 EH				1 max		
12 EH			4 max par trou d'homme	4 max par trou d'homme		

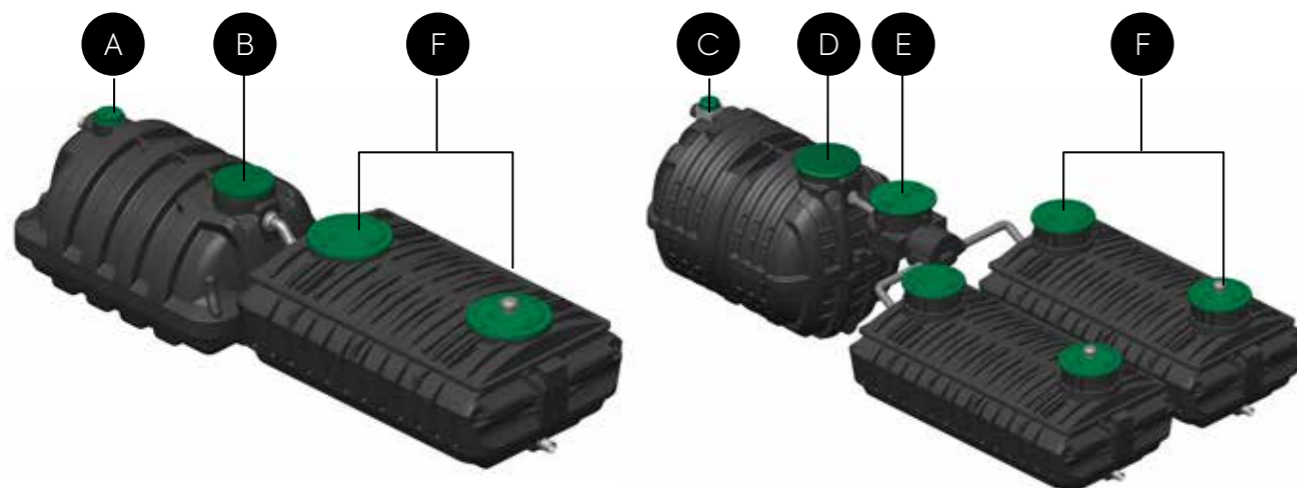

6.2 AÉRATEURS

Faciles à mettre en œuvre, les extracteurs statiques de la gamme permettent de s'assurer d'une bonne ventilation secondaire, en sortie de poste ou de filtre

37 50 36		Gris	37 50 38		Vert
37 50 37		Tuile	37 50 44		Sable

6.3 POSTES DE RELEVAGE



Usage	Réf. entrée percée	Réf. entrée non percée	Hauteur (m)	Pompe	HMT <small>Hauteur manométrique totale</small>
Eaux usées traitées	374 927	374 933	1,53	Standard	6,5 m
	374 925	374 931	1,96		
	374 929	374 935	1,53	Puissance +	12,5 m
	374 928	374 934	1,96		
Eaux brutes	374 926	374 932	1,53	Standard	7 m
	380 231	374 930	1,96		
	374 941	374 939	1,53	Puissance +	13 m
	380 232	374 940	1,96		



Garantie de la solidité et la durabilité équipements associés (hors équipement électrique)*

- Enveloppe
- Couvertcles



Garantie des équipements électriques*

- Pompe immergée
- Alarme

ACCESSOIRES POSTES DE RELEVAGE



Rehausse H21,5 cm
Réf. 375 043



Alarme poste
Réf. 355 499

REGARDS DE DÉTENTE

Réf. 374 963

Un poste «eaux brutes» doit impérativement être suivi d'un regard de détente simple voie. Un poste intermédiaire doit de même être suivi d'un regard de détente et éventuellement de répartition en fonction du nombre de filtres

- 1 voie Réf. 374 920
- 2 voies Réf. 374 937
- 3 voies Réf. 374 938



*Voir conditions sur site PT-EauEnvironnement.fr

KITS DE DISPERSION IRRIGATION

Dispositifs permettant la dispersion à la parcelle des effluents traités par les filières compactes de traitement EPARCO et ainsi la réutilisation de l'eau pour l'irrigation enterrée de végétaux d'ornement.

Inclus :

- Poste de relevage eaux claires Puissance +
- Drain en Ø40
- Coquilles de protection
- Regard à vanne
- Géotextile
- Matériau de remplissage (pouzzolane)

RÉFÉRENCE	DÉSIGNATION
374 921	KIT DISP/IRR 50m PENTE < 1%
374 922	KIT DISP/IRR 50m PENTE 1 à 4%
380 223	KIT DISP/IRR 50m PENTE 4 à 8%
374 923	KIT DISP/IRR 70m PENTE < 0,7%
374 924	KIT DISP/IRR 70m PENTE 0,7 à 3%
380 225	KIT DISP/IRR 70m PENTE 3 à 6%

6.4 POSTE DE REFOULEMENT ACCOLÉ

Polyéthylène (hors agrément)

En présence de nappe ou lorsque les conditions de terrain l'imposent, il est nécessaire d'installer un poste de relevage à la sortie du filtre. Pour faciliter la pose, un poste de relevage aval peut être livré assemblé au filtre. Il est réservé aux filières 4 à 6 EH et n'est pas adapté pour alimenter un système d'épandage sous pression.



Accessoires :



Rehausse PE rotomoulée D600 H250 noire
Ref 40 75 40 – 1 maximum



Équipements :

- Pompe de relevage spécifique 0,37 kw avec 2 m de câble refoulement 30 m x 1,5 m (clapet anti-retour intégré)
- Connecteur électrique étanche
- Passe gaine équipé d'un bouchon anti-odeur
- Orifice pour ventilation - D100
- Alarme de niveau intégrée, canne et flotteur inclus
- Boîtier d'alarme à placer à l'intérieur de la maison

Ne pas dénuder la gaine du câble d'alimentation de la pompe en dehors du raccord étanche.

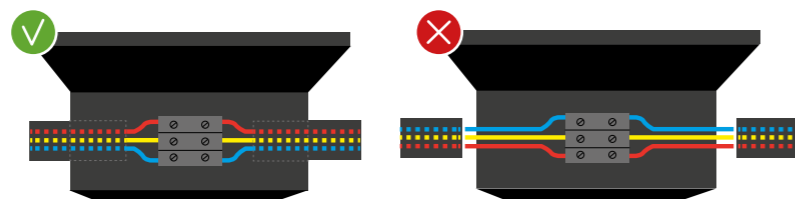

Capacité de refoulement

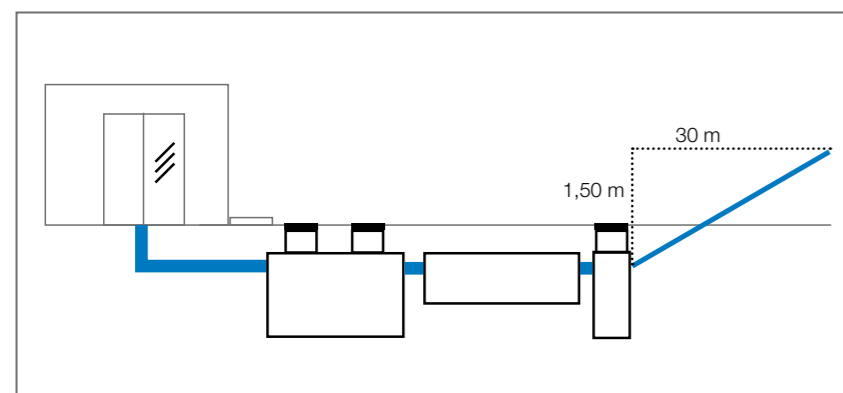

Hauteurs et/ou distances de refoulement

Le tableau ci-dessous devra être respecté pour permettre le fonctionnement optimal de la pompe

Hauteur max (m)	Longueur max (m)
0.5	42
1	36
1.5	30
2	26
2.5	20
3	15

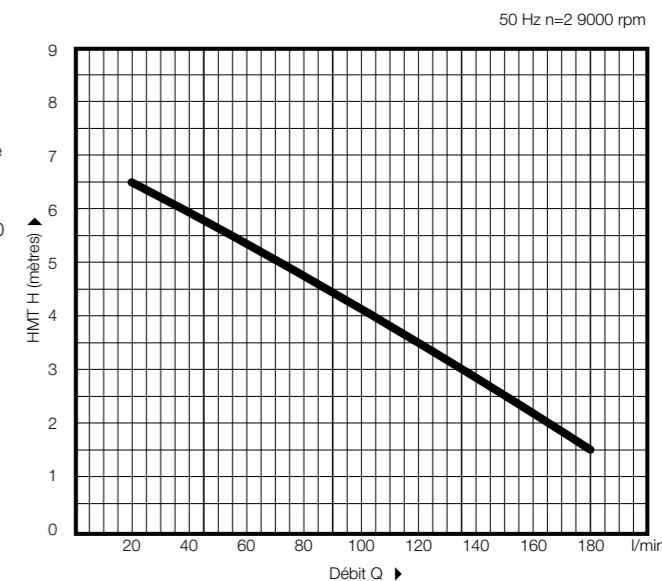
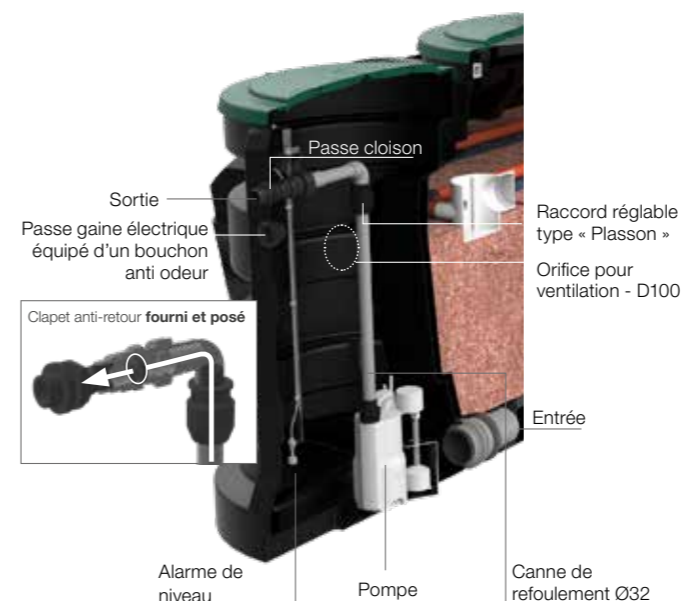

Puissance (P2)	Q	H mètres											
		m³/h	0	1,2	2,4	3,6	4,8	6,0	7,2	8,4	9,6	10,8	
kW	HP	l/min	0	20	40	60	80	100	120	140	160	180	
0,37	0,50	H mètres	7	6,5	6	5,4	4,8	4,2	3,5	2,9	2,2	1,5	

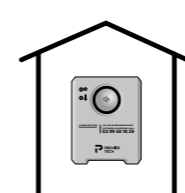

LE BOÎTIER DOIT ÊTRE IMPÉRATIVEMENT INSTALLÉ À L'INTÉRIEUR DE L'HABITATION



Dans la maison :

Alarme de niveau sonore et visuelle
Boîtier IPX0
(Alimentation secteur ou batterie)

30 mètres de câble souple Ø 4 mm
(Câblage de 2 x 0,25 mm²)



7 QUELQUES RÈGLES DE BONNES PRATIQUES

Passage véhicules et charges lourdes

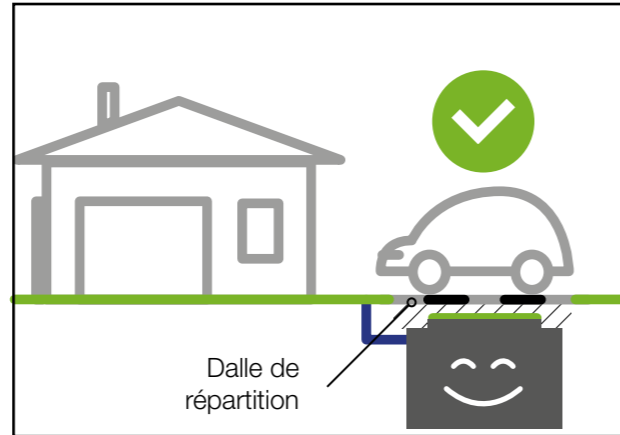
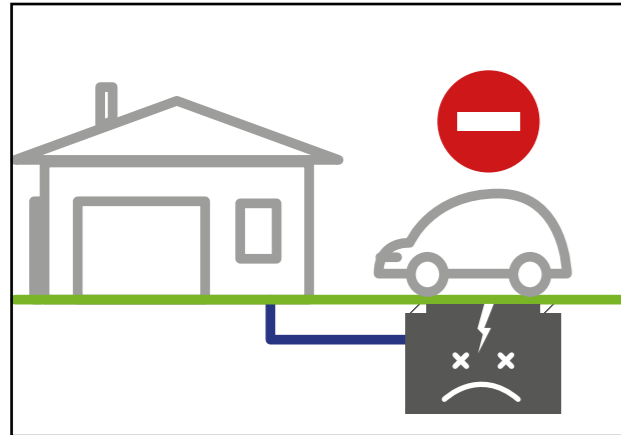

Pose en zone de ruissellement ou pose en cuvette

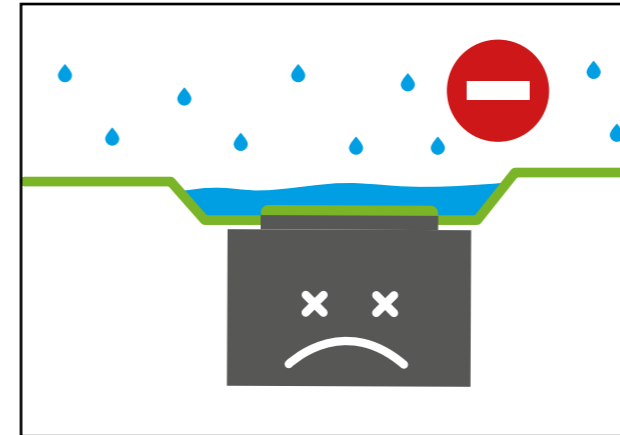

Rehausses trop hautes ou trop lourdes

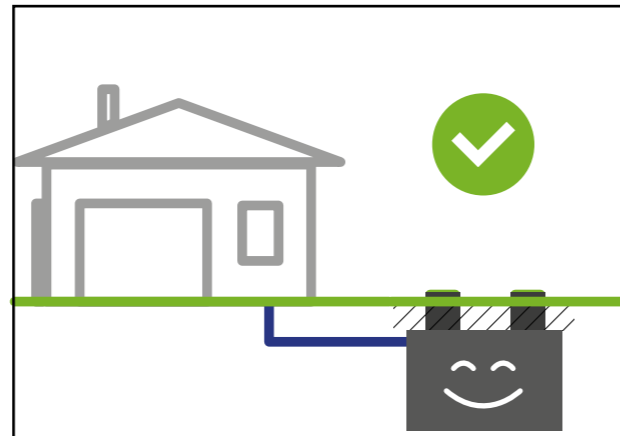
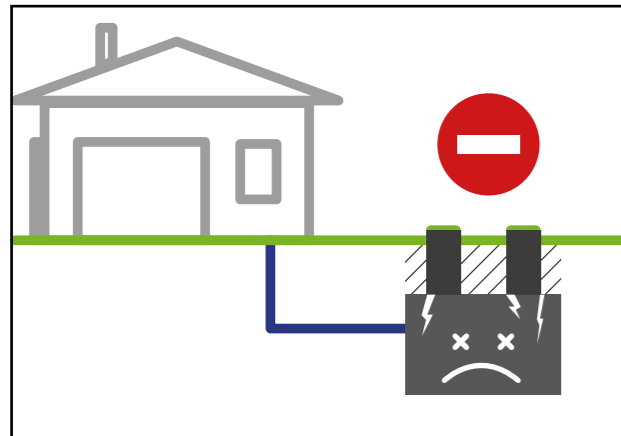

Accès dégagés aux regards et couvercles

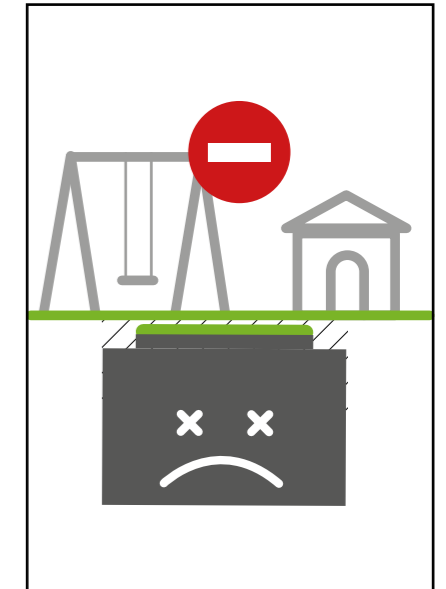
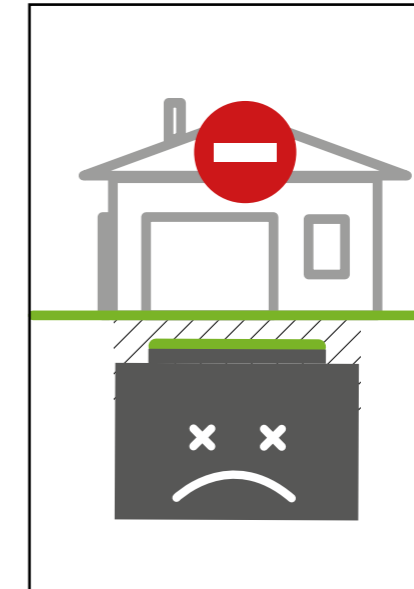
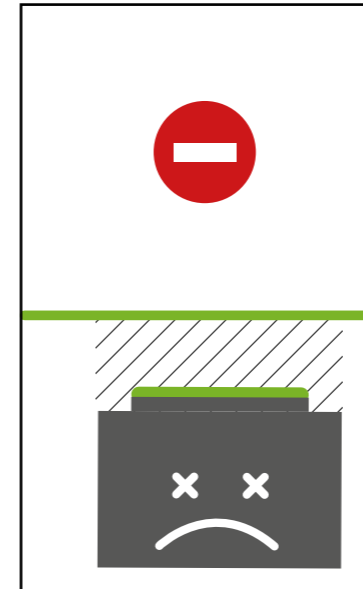

Présence de nappe

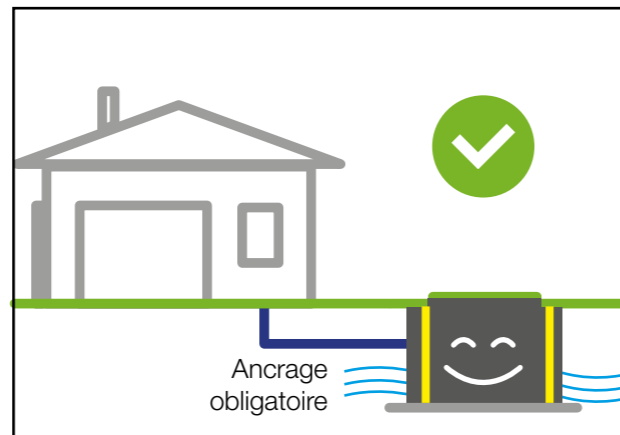
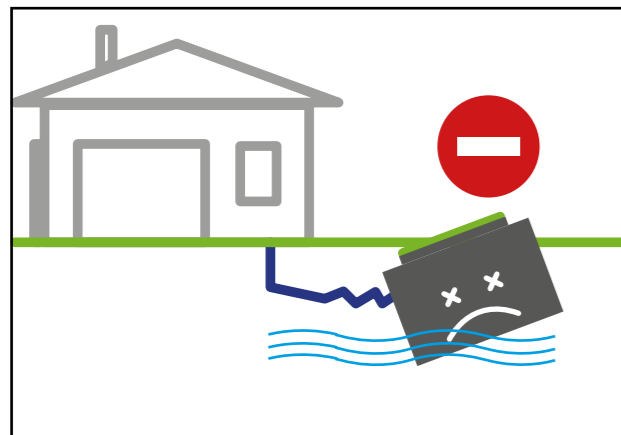

Concepteur et fabricant français de solutions **durables locales**

pour le **traitement**
et la **valorisation de l'eau**



- 1 Siège
- 5 sites de production
- 2 centres de recherche

7 SITES EN FRANCE

(34) MÈZE
(35) CHÂTEAUNEUF-D'ILLE-ET-VILAINE
(42) ANDREZIEUX
(42) MONTBRISON
(49) CHALONNES-SUR-LOIRE
(71) CLUNY
(89) SENAN



PT Eau et Environnement

T. + 33 (0)2 99 58 45 55
ptaf@premier-tech.com

PT-EauEnvironnement.fr



Les renseignements contenus dans ce document étaient à jour et conformes à l'information disponible au moment de sa publication. Premier Tech Ltée ne garantit ni ne fait quelque représentation quant à l'exactitude de ces renseignements. Poursuivant une politique d'amélioration continue, Premier Tech Ltée et ses compagnies affiliées se réservent le droit de changer et/ou d'interrompre la fabrication de tout produit et/ou de modifier les données techniques et les prix, pour quelque motif que ce soit et à leur seule discrétion, sans autre avis et sans responsabilité envers quiconque à cet égard. ECOFLO®, EPARCO®, GALONA® REWATEC®, PREMIER TECH® sont des marques de commerce de Premier Tech Ltée ou de ses compagnies affiliées.

© 2022 Premier Tech Eau et Environnement S.A.S.U. Tous droits réservés.
Imprimé en France.